



**CARRUSEL CHAPA**  
**Sheet Carousel**  
**Tourniquet de Tôle**

L75

1 / 4

010-16-0002816-6

Fabricado por / Made by / Fabriqué par GALOPÍN PLAYGROUNDS, S.L.

ESPECIFICACIONES/ SPECIFICATIONS/ SPÉCIFICATIONS:

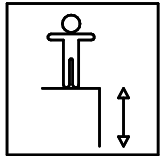

70 cm

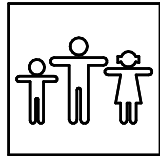

1 u.

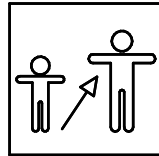

4-14

Dimensiones de pieza mas grande/Maximum dimensions of parts/ Dimensions maximum de la pièce:

154x154x70 cm.

Peso pieza mas pesada/Maximum weight of parts/ Poids maximum de la pièce:

121 kg



FUNCIONES LÚDICAS

PLAYFUL ACTIVITIES

ACTIVITÉS LUDIQUES

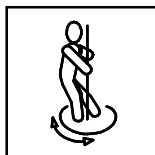

# CARRUSEL CHAPA Sheet Carousel Tourniquet de Tôle

L75

2 / 4

010-16-0002816-6

## Zona de impacto/ Impact zone/ Zone d'impact:

Superficie de seguridad requerida y revestimientos del suelo según las normas EN1176-5 y EN1176-1

Safety surface required and floor covering according to the standard EN 1176-5 and EN1176-1

Zone de sécurité et revêtement du sol conformes à las normes EN 1176-5 et EN1176-1

DIMENSIONES GENERALES/ GENERAL DIMENSIONS/ DIMENSIONS GÉNÉRALES  
TOLERANCIAS/ TOLERANCES/ TOLERANCES: +-3%

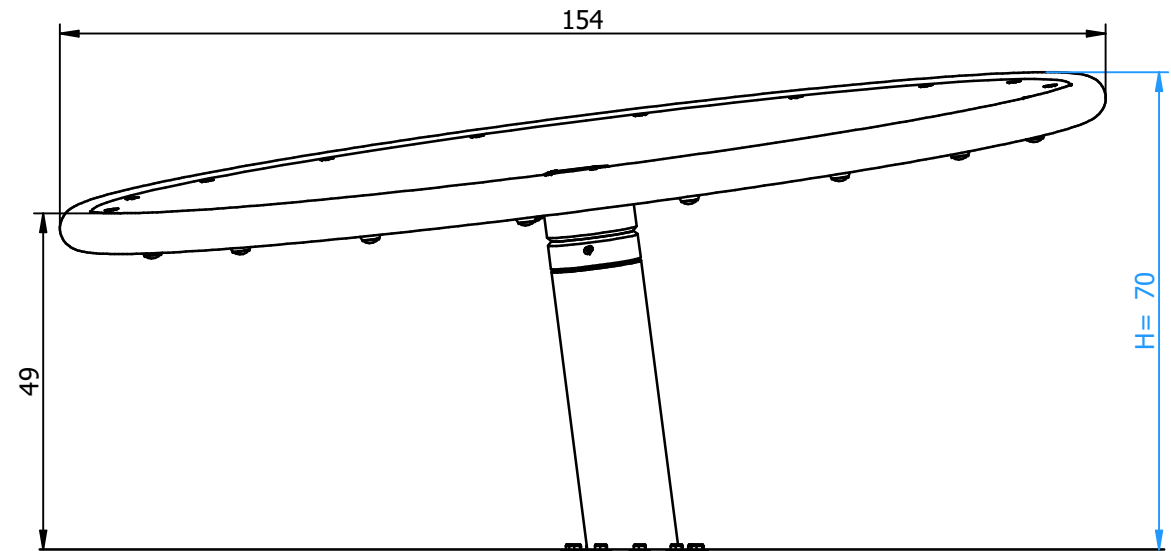
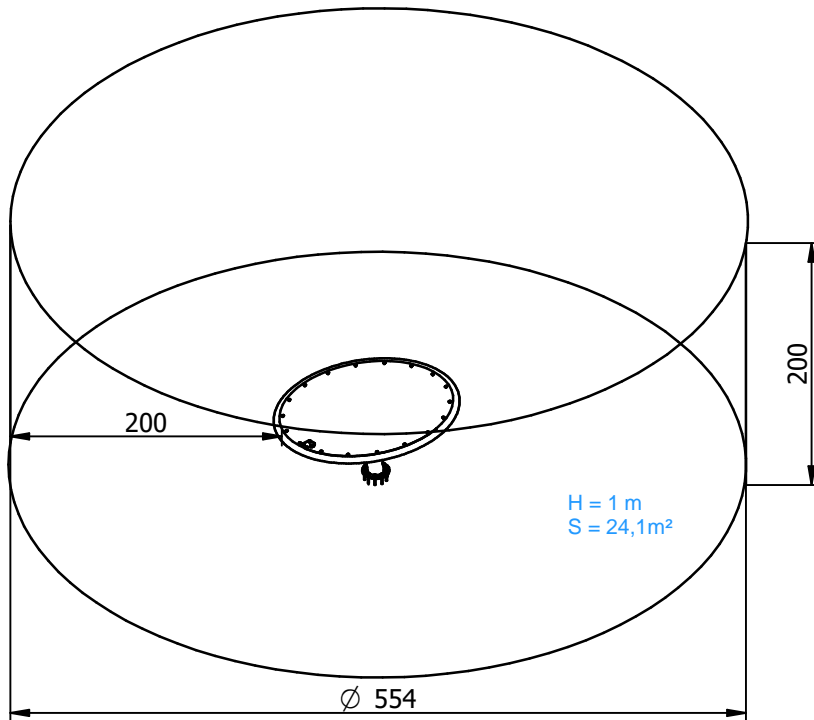

## INSTALACIÓN/ INSTALLATION/ INSTALLATION:

Tipos de cimentación/ Types of foundation/ Types de fondation: SBH / SDH / SD

Disponibilidad de repuestos/ Availability of replacement parts/ Disponibilité de pièces de remplacement: 10 años/ 10 years/ 10 années

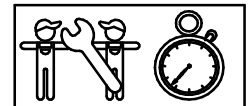

2 h.

# CARRUSEL CHAPA

## Sheet Carousel

### Tourniquet de Tôle

L75

3 / 4

010-16-0002816-6

#### DESCRIPCIÓN MATERIALES:

**Pintura:** 1 mano de imprimación antioxidante epoxi y 1 mano de base de esmalte acrílico poliuretano.

**Piezas de plástico:** Polietileno, polipropileno, poliamida, policarbonato o PVC.

**Piezas metálicas:** Acero S-235, AISI-304 y chapa de aluminio lagrimado.

**Tornillería:** Acero calidad 8.8 DIN267, AISI-304.

#### MATERIAL DESCRIPTION:

**Paint:** 1 hand of antirust(antioxidant) priming epoxi and 1 base hand of acrylic enamel.

**Plastic Parts:** Polyethene, polypropylene, polyamide, polycarbonate or PVC.

**Metallic Parts:** Steel S-235, AISI-304 and aluminium tread plated sheet.

**Fixings:** Steel conforming to 8.8 DIN267, AISI-304.

#### DESCRIPTION MATÉRIELS:

**Peinture:** 1 main d'impression antioxydante epoxi et 1 main de base en émail acrylique un polyuréthane.

**Pièces de plastique:** Polyéthylène, polypropylène, polyamide ou PVC.

**Pièces métalliques:** Acier S-235, AISI-304 et plaque de aluminium antidérapant.

**Visserie:** Acier qualité 8.8 DIN267, AISI-304.

GALOPÍN PLAYGROUNDS, S.L. se reserva el derecho de modificar sin previo aviso la información contenida en este documento.

GALOPÍN PLAYGROUNDS, S.L. reserves the right to change the information contained in this document without prior notice.

GALOPÍN PLAYGROUNDS, S.L. se réserve le droit de modifier ses produits sans préavis les informations contenues dans le présent document.

# CARRUSEL CHAPA

## Sheet Carousel

### Tourniquet de Tôle

L75

4 / 4

010-16-0002816-6

#### PLAN DE MANTENIMIENTO:

**Semanalmente** comprobar de forma visual el estado general del juego, asegurando que no haya roturas o desperfectos peligrosos para los usuarios.

**Mensualmente** comprobar el eje rotativo central que gire uniformemente. Engrasar si conviene.

Comprobar que el suelo no presente roturas o desperfectos.

Asegurar que la estabilidad estructural del juego sea la misma del primer día.

Verificar el estado de toda la tornillería y sus protecciones.

**Anualmente** verificar la ausencia de corrosión en las partes metálicas.

Comprobar todas las cimentaciones.

#### MAINTENANCE:

**Every week** carry out a visual check on the general state of the element to make sure there are no breakages or damages to endanger users.

**Every month** check that the central rotating shaft turns smoothly. Grease it if necessary.

Check that the floor is free from breakages and damage.

Ensure that the element is as structurally stable as when it was new.

Check the state of all the screws, bolts and their protection.

**Every year** check there is no corrosion on the metal legs.

Check all ground fixings.

#### PLAN DE MAINTENANCE:

**Chaque semaine** vérifier visuellement l'état général du jeu, en s'assurant qu'il n'y ait rien de cassé ou de détérioré pouvant présenter un danger pour les usagers.

**Chaque mois** vérifier que l'axe rotatif central tourne uniformément. Graisser si nécessaire.

S'assurer qu'il n'y ait ni dommages ni détériorations au sol.

S'assurer que la stabilité structurelle du jeu soit identique à celle du premier jour.

Vérifier l'état de toute la visserie et de sa protection.

**Chaque année** vérifier l'absence de corrosion sur les parties métalliques.

Vérifier toutes les fondations.

GALOPÍN PLAYGROUNDS, S.L. se reserva el derecho de modificar sin previo aviso la información contenida en este documento.

GALOPÍN PLAYGROUNDS, S.L. reserves the right to change the information contained in this document without prior notice.

GALOPÍN PLAYGROUNDS, S.L. se réserve le droit de modifier ses produits sans préavis les informations contenues dans le présent document.